

Canon

EOS R100



Hướng dẫn sử dụng nâng cao

V

Mục lục

Giới thiệu.....	3
Hướng dẫn an toàn và những điều cần lưu ý.....	5
Tên bộ phận.....	9
Chuẩn bị ban đầu.....	11
Gắn dây đeo.....	11
Sạc pin.....	11
Lắp/Tháo pin và thẻ nhớ.....	12
Lắp/Tháo ống kính RF.....	13
Thiết lập máy ảnh (1/2).....	14
Thiết lập máy ảnh (2/2).....	15
Thử máy ảnh.....	16
Chụp.....	16
Xem lại.....	17
Hiển thị khi chụp và tính năng menu/đ.khiển nhanh.....	18

Giới thiệu

- Để tránh xảy ra vấn đề trục trặc và tai nạn khi chụp ảnh, trước tiên cần tham khảo phần [Hướng dẫn an toàn và những điều cần lưu ý](#).
- Đọc hướng dẫn này sẽ giúp bạn sử dụng máy ảnh đúng cách.
- Giữ kỹ hướng dẫn để có thể sử dụng sau này.

Hướng dẫn sử dụng và phần mềm

- **Hướng dẫn sử dụng (hướng dẫn sử dụng này)**
Hướng dẫn sử dụng này cung cấp hướng dẫn cơ bản cho máy ảnh.
- **Hướng dẫn sử dụng nâng cao**
Để tìm hiểu các hướng dẫn sử dụng máy ảnh chi tiết, tham khảo Hướng dẫn sử dụng nâng cao tại trang web sau.
<https://cam.start.canon/C015/>



- **Phần mềm, Hướng dẫn sử dụng cho ống kính và phần mềm**
Xem và tải xuống từ trang web sau đây.
<https://cam.start.canon/>



Lưu ý

- Để hiển thị mã QR trên màn hình máy ảnh, chọn [📄: URL phần mềm/hướng dẫn].

Hướng dẫn an toàn và những điều cần lưu ý

- Các thông tin như thông số kỹ thuật hoặc kiểu dáng của máy ảnh có thể thay đổi mà không thông báo. Hình minh họa và ảnh chụp màn hình trong hướng dẫn này có thể khác đôi chút so với thiết bị thực tế.
- Canon sẽ không chịu trách nhiệm đối với các tổn thất do sử dụng sản phẩm tại bất kể mục nào ở trên.
- Trước tiên, chụp thử một số ảnh rồi xem lại để đảm bảo ảnh được ghi chính xác. Lưu ý rằng Canon Inc., các công ty con và chi nhánh, cũng như các nhà phân phối của Canon Inc. không chịu trách nhiệm cho bất kỳ thiệt hại nào do hậu quả phát sinh từ bất kỳ trục trặc nào của máy ảnh hay phụ kiện, bao gồm cả thẻ nhớ, dẫn đến hình ảnh không ghi được hoặc máy không hiển thị được ảnh ghi.
- Khi chụp ngược sáng, hãy để mặt trời hoàn toàn tránh xa góc ngắm. Luôn để các nguồn sáng mạnh, chẳng hạn như mặt trời, laser và các nguồn sáng nhân tạo mạnh khác nằm ngoài vùng ảnh và không ở gần ảnh. Ánh sáng mạnh được hội tụ có thể gây ra khói hoặc làm hỏng cảm biến ảnh hoặc các bộ phận bên trong khác.
- Khi bạn không chụp ảnh, hãy lắp nắp ống kính để ngăn ánh sáng mặt trời và các ánh sáng khác trực tiếp chiếu vào ống kính.
- Để tìm hiểu thông tin về thương hiệu, tham khảo Hướng dẫn sử dụng nâng cao.

Cảnh báo an toàn

Đảm bảo đọc kỹ hướng dẫn sử dụng này để thao tác sản phẩm một cách an toàn. Thực hiện theo hướng dẫn để tránh chấn thương cho người thao tác sản phẩm hoặc người khác.



CẢNH BÁO:

Cảnh báo có nguy cơ gây chấn thương nghiêm trọng hoặc tử vong.

- Cất giữ sản phẩm ngoài tầm với của trẻ em.

Cất giữ pin ngoài tầm với của trẻ em.

Dây đeo cuốn quanh cổ người có thể dẫn đến ngạt thở.

Các bộ phận hoặc chi tiết được cung cấp của máy ảnh hoặc phụ kiện gây nguy hiểm nếu nuốt phải. Nếu nuốt phải, ngay lập tức gọi trợ giúp y tế.

Pin gây nguy hiểm nếu nuốt phải. Nếu nuốt phải, ngay lập tức gọi trợ giúp y tế.

- **SẢN PHẨM CÓ CHỨA PIN CÚC ÁO**

Pin cúc áo rất nguy hiểm và phải luôn nằm ngoài tầm với của trẻ em, dù mới hay đã qua sử dụng.

Pin này có thể gây chấn thương nghiêm trọng hoặc tử vong trong vòng 2 tiếng trở xuống

nếu nuốt phải hoặc ở trong bất kỳ bộ phận nào của cơ thể.

Nếu nghi ngờ pin cúc áo bị nuốt phải hoặc ở trong bất kỳ bộ phận nào của cơ thể, hãy ngay lập tức gọi trợ giúp y tế.

- Chỉ sử dụng nguồn điện được chỉ định trong sách hướng dẫn này cho sản phẩm.
- Không tháo rời hoặc sửa đổi sản phẩm.
- Không để sản phẩm chịu tác động hoặc rung lắc mạnh.

- Không chạm vào phần bên trong lộ ra.
- Ngừng sử dụng sản phẩm nếu có các hiện tượng bất thường như phát ra khói hoặc có mùi lạ.
- Không sử dụng các dung môi hữu cơ như cồn, xăng hoặc chất pha loãng sơn để vệ sinh sản phẩm.
- Không để cho sản phẩm bị ẩm. Không cắm vật thể lạ hoặc cho chất lỏng vào sản phẩm.
- Không sử dụng sản phẩm ở nơi có xăng dầu dễ cháy.

Làm vậy có thể gây ra điện giật hoặc cháy nổ.

- Không để ống kính hoặc máy ảnh/máy quay video gần ống kính phơi nắng mà không lắp nắp ống kính.

Ống kính có thể hội tụ các tia nắng và gây cháy.

- Không chạm vào sản phẩm đã kết nối với ổ cắm điện khi trời có mưa bão.

Làm vậy có thể gây ra điện giật.

- Thực hiện theo hướng dẫn sau đây để sử dụng pin bán sẵn trên thị trường hoặc pin đi kèm máy.
 - Chỉ sử dụng pin cho sản phẩm chỉ định.
 - Không làm nóng pin hoặc để pin tiếp xúc với lửa.
 - Không sạc pin bằng sạc không được cấp phép.
 - Không để đầu cực vương bụi bẩn hoặc tiếp xúc với đinh ghim hoặc vật kim loại khác.
 - Không sử dụng pin rò rỉ.
 - Khi rút bỏ pin, bọc cách ly đầu cực bằng băng dính hoặc các vật bọc khác.

Làm vậy có thể gây ra điện giật hoặc cháy nổ.

Nếu pin rò rỉ và chất rò rỉ tiếp xúc với da hoặc quần áo, dùng nước để xối rửa thật sạch khu vực tiếp xúc. Nếu đã tiếp xúc với mắt, dùng nhiều nước để xối rửa thật sạch, rồi ngay lập tức gọi trợ giúp y tế.

- Thực hiện theo hướng dẫn sau khi sử dụng sạc pin hoặc bộ điều hợp AC.
 - Định kỳ dùng vải khô lau sạch bụi bám trên phích cắm và ổ điện.
 - Không dùng tay ướt cắm hoặc rút phích cắm.
 - Không sử dụng sản phẩm nếu phích cắm không được cắm hoàn toàn vào ổ điện.
 - Không để phích cắm và đầu cực vào bụi bẩn hoặc tiếp xúc với đinh ghim hoặc vật kim loại khác.
 - Không chạm vào sạc pin hoặc bộ điều hợp AC đã kết nối ổ điện trong cơn bão sấm sét.
- Không đặt vật nặng trên dây nguồn. Không làm hỏng, bẻ gãy hoặc sửa đổi dây nguồn.
- Không dùng vải hoặc các vật khác bọc sản phẩm do sản phẩm vẫn còn nóng khi đang sử dụng hoặc ngay sau khi sử dụng.
- Không rút phích cắm sản phẩm bằng cách kéo dây nguồn.
- Không để sản phẩm kết nối với nguồn điện trong khoảng thời gian dài.
- Không sạc pin ở nhiệt độ ngoài phạm vi 5 - 40 °C (41 - 104 °F).

Làm vậy có thể gây ra điện giật hoặc cháy nổ.

- Khi sử dụng, không để sản phẩm tiếp xúc với cùng một khu vực da trong khoảng thời gian dài.

Làm vậy có thể gây ra bỏng do tiếp xúc ở nhiệt độ thấp, bao gồm đồ da, giầy da, ngay cả khi sản phẩm không quá nóng. Bạn nên dùng chân máy hoặc thiết bị tương tự khi sử dụng sản phẩm ở nơi có nhiệt độ cao và đối với người chụp có vấn đề về tuần hoàn máu hoặc da ít nhạy cảm.

● Thực hiện theo các chỉ dẫn để tắt sản phẩm ở các nơi không được phép sử dụng. Nếu không, hiệu ứng sóng điện từ của sản phẩm có thể làm cho thiết bị khác bị trục trặc và thậm chí gây ra tai nạn.

● Không để pin ở gần vật nuôi.

Vật nuôi cắn pin có thể gây hiện tượng rò rỉ, quá nóng hoặc nổ, dẫn đến làm hỏng sản phẩm hoặc cháy.

THẬN TRỌNG:

Thực hiện theo những lưu ý dưới đây. Nếu không có thể xảy ra hư hỏng hoặc chấn thương.

● Không đánh sáng flash gần mắt.

Làm vậy có thể gây hại cho mắt.

● Không nhìn vào màn hình hoặc khung ngắm trong thời gian dài.

Làm vậy sẽ gây ra các phản ứng tương tự như say tàu xe. Trong trường hợp này, ngừng sử dụng sản phẩm ngay lập tức và nghỉ ngơi một lát trước khi tiếp tục sử dụng.

● Đèn flash sẽ phát ra nhiệt độ cao khi đánh sáng. Không để ngón tay, bất cứ phần nào của thân người và vật thể khác gần thiết bị flash trong khi chụp ảnh.

Làm vậy có thể dẫn đến bỏng hoặc trục trặc cho thiết bị flash.

● Không để sản phẩm ở các nơi có nhiệt độ cực kỳ cao hoặc thấp.

Sản phẩm có thể trở nên cực kỳ nóng/lạnh và gây ra bỏng hoặc chấn thương khi chạm vào.

● Dây đeo chỉ nhằm mục đích sử dụng cho thân người. Treo dây đeo với sản phẩm vào móc treo hoặc vật thể khác có thể làm hỏng sản phẩm. Ngoài ra, không được lắc sản phẩm hoặc để sản phẩm chịu tác động mạnh.

● Không ép lực mạnh vào ống kính hoặc để vật va đập vào ống kính.

Làm vậy có thể gây chấn thương hoặc làm hỏng sản phẩm.

● Chỉ gắn sản phẩm trên chân máy đủ vững chắc.

● Không di chuyển sản phẩm khi lắp vào chân máy.

Làm vậy có thể gây chấn thương hoặc xảy ra tai nạn.

● Không chạm vào phần bên trong của sản phẩm.

Làm vậy có thể gây chấn thương.

● Nếu có bất kỳ phản ứng hoặc kích ứng bất thường nào về da xảy ra trong hoặc sau khi sử dụng sản phẩm này, không tiếp tục sử dụng và tiếp nhận tư vấn/chăm sóc y tế.

Lưu ý cho chức năng không dây (Wi-Fi, Bluetooth hoặc các tính năng khác)

● Số model là DS126891 (bao gồm model WM601 của mô-đun không dây).

Các quốc gia và khu vực cho phép sử dụng chức năng không dây

- Một số quốc gia và khu vực hạn chế sử dụng chức năng không dây và việc sử dụng bất hợp pháp có thể bị phạt theo quy định của quốc gia hoặc địa phương. Để tránh vi phạm luật về chức năng không dây, truy cập trang web của Canon để xem các khu vực được phép sử dụng. Lưu ý rằng Canon không chịu trách nhiệm cho bất kỳ vấn đề nào phát sinh do sử dụng chức năng không dây tại các quốc gia và khu vực khác.

● Thực hiện các hành vi sau có thể bị phạt theo pháp luật:

- Thay đổi hoặc chỉnh sửa sản phẩm

- Tháo nhãn chứng nhận khỏi sản phẩm

- Không sử dụng chức năng không dây của sản phẩm này gần thiết bị y tế hoặc thiết bị điện tử khác.
Việc sử dụng chức năng không dây gần thiết bị y tế hoặc thiết bị điện tử khác có thể gây ảnh hưởng đến hoạt động của các thiết bị đó .

THẬN TRỌNG

CÓ NGUY CƠ CHÁY NỔ NẾU THAY PIN BẰNG LOẠI PIN KHÔNG ĐÚNG. VỨT BỎ PIN ĐÃ SỬ DỤNG THEO QUY ĐỊNH CỦA ĐỊA PHƯƠNG.

HƯỚNG DẪN AN TOÀN QUAN TRỌNG-CÁT GIỮ HƯỚNG DẪN NÀY. NGUY HIỂM- ĐỂ GIẢM NGUY CƠ CHÁY NỔ HOẶC ĐIỆN GIẬT, CẦN THẬN TUÂN THEO CÁC HƯỚNG DẪN NÀY.

Nếu hình dạng phích cắm không vừa với ổ điện, sử dụng bộ chuyển đổi phích cắm kết nối có cấu hình phù hợp cho ổ điện.

- Bạn nên sử dụng kết hợp với các phụ kiện chính hãng của Canon.
- Bạn nên sử dụng cáp USB được xác định là phụ kiện chính hãng của Canon.
- Sử dụng cáp HDMI bán sẵn trên thị trường (đầu nối ở phía cạnh máy ảnh là type D).
Nên sử dụng cáp không dài quá 2,0m.

Tên bộ phận

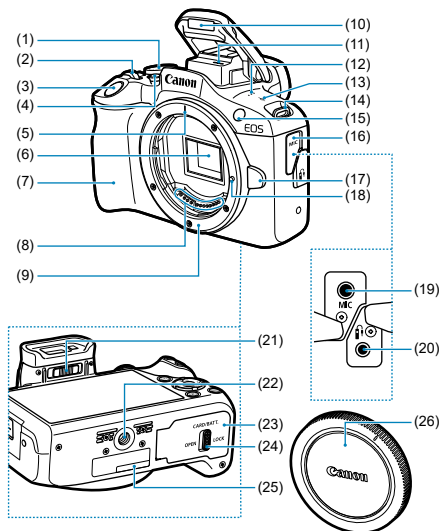

(1) Nút xoay chế độ

(2) <  > Nút xoay

(3) Nút chụp

(4) Nút quay phim

(5) Vạch lắp ống kính RF

(6) Cảm biến ảnh

(7) Bảng cảm

(8) Điểm tiếp xúc

(9) Ngàm ống kính

(10) Flash tích hợp

(11) Micro (mono)

(12) Loa

(13) <  > Dấu mặt phẳng tiêu cự

(14) Khe gắn dây đeo

(15) Đèn tia giúp lấy nét/giảm mắt đỏ/hẹn giờ/điều khiển từ xa

(16) Nắp cổng kết nối

(17) Nút tháo ống kính

(18) Chốt khóa ống kính

(19) < MIC > Ngõ vào micro ngoài

(20) Cổng kết nối điều khiển từ xa

(21) Thanh trượt điều chỉnh độ khúc xạ

(22) Hốc gắn chân máy

(23) Nắp ngăn chứa pin/thẻ

(24) Khóa nắp ngăn chứa pin/thẻ

(25) Số sê-ri (số thân máy)

(26) Nắp thân máy

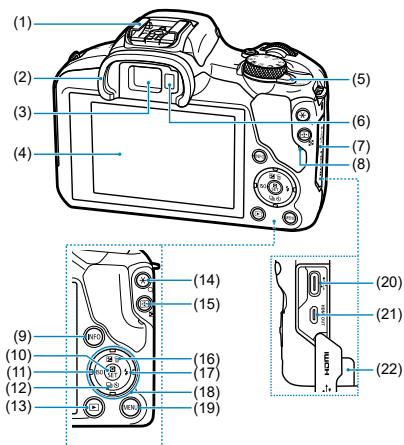

(1) Ngắm gắn

(2) Vành đỡ mắt

(3) Thị kính của khung ngắm

(4) Màn hình

(5) < ON / OFF > Công tắc nguồn

(6) Cảm biến khung ngắm



(7) Nắp cổng kết nối

(8) Đèn truy cập

(9) < INFO > Nút hiển thị thông tin



(10) <  > Nút thiết lập/điều khiển nhanh



(11) < ◀ / ISO > Nút sang trái/thiết lập tốc độ ISO

(12) < ▼ /  /  > Nút xuống/hẹn giờ/ chọn kiểu chụp

(13) < ▶ > Nút xem lại

(14) < * / Q > Nút khóa AE/ khóa FE/ phóng to

(15) <  /  > Nút chọn điểm Af/bảng kê/thu nhỏ

(16) < ▲ /  /  > Nút lên/bù trừ phơi sáng/xóa

(17) < ▶ /  > Nút sang phải/flash

(18) <  > Phím đa chiều

(19) < MENU > Nút menu

(20) <  > Cổng kỹ thuật số

(21) < HDMI OUT > Cổng HDMI OUT micro

(22) Hốc dây DC

Chuẩn bị ban đầu

Gắn dây đeo

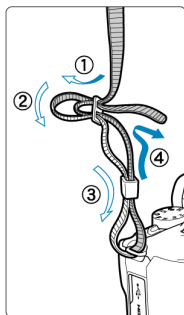

Gắn dây đeo đi kèm vào lỗ gắn dây đeo.

Sạc pin

1. Tháo nắp bảo vệ đi kèm với pin.

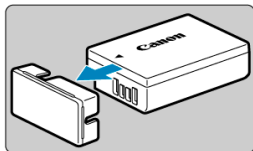

2. Lắp hoàn toàn pin vào sạc.

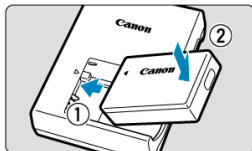

- Làm ngược lại để tháo pin.

3. Sạc pin.

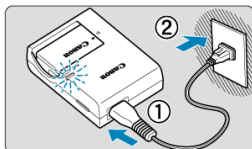

- Kết nối dây nguồn với sạc và cắm phích vào ổ điện.

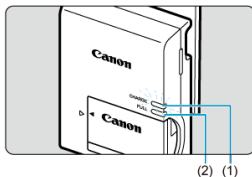

- Màu sắc đèn
 - Đang sạc: Màu cam
 - Sạc đầy: Màu xanh lá cây

Lắp/Tháo pin và thẻ nhớ

Chuẩn bị thẻ nhớ

Sử dụng các thẻ sau (bán riêng), với dung lượng bất kỳ.

- Thẻ nhớ SD/SDHC/SDXC tương thích UHS-I



Lắp/Tháo pin và thẻ nhớ

1. Mở nắp.

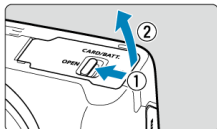

2. Lắp pin.

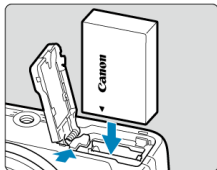

Tháo

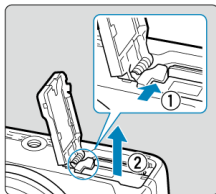

3. Lắp thẻ.

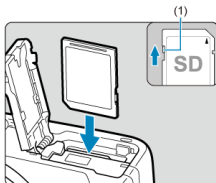

Tháo

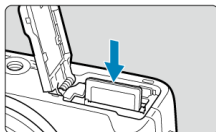

4. Đóng nắp.

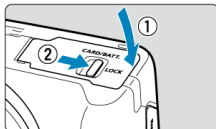

Lắp/Tháo ống kính RF

1. Đặt công tắc nguồn thành <OFF>.

2. Tháo nắp ống kính và nắp thân máy.

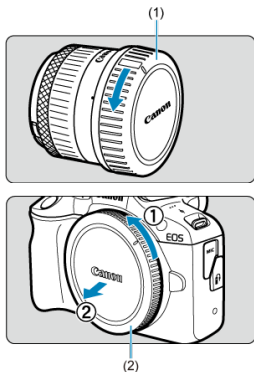

- Tháo nắp sau của ống kính (1) và nắp thân máy (2) bằng cách xoay nắp theo hướng mũi tên.

3. Lắp ống kính.

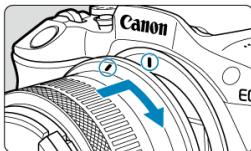

- Điều chỉnh cho vạch đỏ của ống kính trùng với vạch đỏ trên máy ảnh rồi xoay ống kính theo hướng mũi tên cho đến khi phát ra tiếng tách vào vị trí.

Tháo

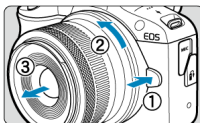

Khi nhấn nút tháo ống kính, xoay ống kính theo hướng mũi tên.

- Xoay ống kính cho đến khi dừng, rồi tháo ống kính.
- Lắp nắp ống kính phía sau vào ống kính đã tháo ra.

Thiết lập máy ảnh (1/2)

Màn hình thiết lập sẽ hiển thị trong lần khởi động đầu tiên.

1. Đặt công tắc nguồn thành <ON>.

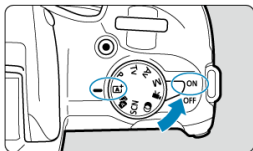

- Tất cả thiết lập cần thiết cho máy ảnh sẽ được đặt tự động.

2. Thiết lập ngôn ngữ mong muốn.

English	Čeština
Deutsch	简体中文
Français	繁體中文
Nederlands	한국어
Dansk	Magyar
Português	Tiếng Việt
Suomi	हिन्दी
Italiano	Română

- Nhấn các phím <▲><▼> để chọn ngôn ngữ, rồi nhấn nút <⊞/SET>.

3. Thiết lập múi giờ.

Ngày/Giờ/Vùng

Múi giờ ±00:00

2023 . 02 . 02 10 : 00 : 00

yy/mm/dd

☼ London

OK Hủy

- Nhấn các phím <◀><▶> để chọn [Múi giờ], rồi nhấn nút <⊞/SET>.

Vùng/Giờ

2023/02/02 10:00:00

Vùng

London

Giờ + 00 : 00

OK Hủy

- Nhấn nút <⊞/SET>.

Múi giờ

2023/02/02 10:00:00

São Paulo -03:00

Fernando de Noronha -02:00

Azores -01:00

London ±00:00

Paris +01:00

- Nhấn các phím <▲><▼> để chọn múi giờ, rồi nhấn nút <⊞/SET>.
- Sau khi nhập múi giờ hoặc giờ chênh lệch, nhấn các phím <◀><▶> để chọn [OK], rồi nhấn <⊞/SET>.

Thiết lập máy ảnh (2/2)

4. Thiết lập ngày và giờ.

Ngày/Giờ/Vùng

Múi giờ

2023 . 02 . 02 10 : 00 : 00

yy/mm/dd

🌐 London

OK Hủy

- Nhấn các phím <◀><>>> để chọn mục, rồi nhấn nút <⌂>.
- Đặt bằng các phím <▲><▼>, rồi nhấn nút <⌂>.

Ngày/Giờ/Vùng

Giờ mùa hè tắt

2023 . 02 . 02 10 : 00 : 00

yy/mm/dd

🌐 London

OK Hủy

- Nhấn các phím <◀><>>> để chọn [OK], rồi nhấn nút <⌂>.

Chụp

1. Tháo nắp ống kính và đặt công tắc nguồn thành <ON>, rồi đặt nút xoay chế độ thành <A+>.

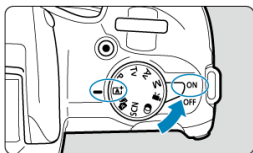

- Tất cả thiết lập cần thiết cho máy ảnh sẽ được đặt tự động.

2. Lấy nét chủ thể.



- Khung theo dõi [] sẽ xuất hiện trên bất kỳ khuôn mặt nào được phát hiện.
- Nhấn nửa chừng nút chụp, máy ảnh sẽ lấy nét chủ thể.

Sử dụng flash

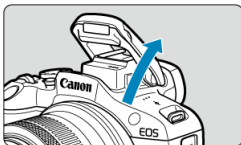

- Nếu [] nhấp nháy trên màn hình, nâng đèn flash tích hợp lên.

3. Chụp ảnh (nhấn hoàn toàn).

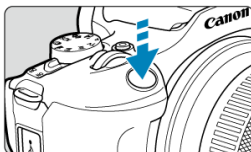

Quay phim

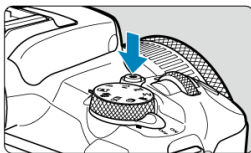

- [●REC] hiển thị trong quá trình quay phim.
- Để ngừng quay, nhấn lại nút phim.

Xem lại

1. Nhấn nút <▶>.



2. Chọn ảnh.

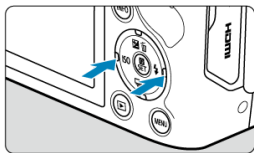

Phát phim

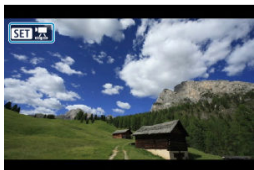

- Phim được gắn biểu tượng [SET] .
- nhấn nút <⊙>.
- Nhấn các phím <▲> <▼> để điều chỉnh âm lượng (ngay cả trong khi xem lại).

Hiện thị khi chụp và tính năng menu/đ.khiển nhanh

Hiện thị khi chụp

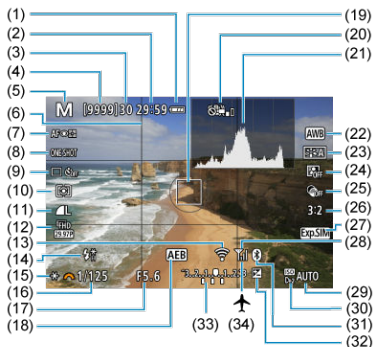

(1) Mức pin

(2) Thời lượng quay phim khả dụng

(3) Số ảnh chụp liên tục tối đa

(4) Số ảnh có thể chụp/giây cho đến khi chụp hết giờ

(5) Chế độ chụp/Biểu tượng cảnh

(6) Khung lưới

(7) Phương pháp AF

(8) Thao tác AF

(9) Kiểu chụp

(10) Chế độ đo sáng

(11) Chất lượng ảnh

(12) Kích thước quay phim

(13) Chức năng Wi-Fi

(14) Cảnh báo để sử dụng flash (nhấp nháy)/Flash sẵn sàng (bật)/Khóa FE/Đồng bộ tốc độ cao

(15) Khóa AE

(16) Tốc độ màn trập

(17) Giá trị khẩu độ

(18) AEB

(19) Điểm AF (AF 1 điểm)

(20) Cảnh báo: Nên tắt tính năng Chống rung khi quay phim

(21) Biểu đồ (Độ sáng/RGB)

(22) Cân bằng trắng/Hiệu chỉnh cân bằng trắng

(23) Kiểu ảnh

(24) Tối ưu hóa ánh sáng tự động

(25) Bộ lọc sáng tạo

(26) Tỷ lệ khung ảnh

(27) Mô phỏng phơi sáng

(28) Cường độ tín hiệu Wi-Fi

-
- (29) Tốc độ ISO
-
- (30) Ưu tiên tông màu sáng
-
- (31) Chức năng Bluetooth
-
- (32) Bù trừ phơi sáng
-
- (33) Thang đo sáng
-
- (34) Chế độ máy bay
-

Tính năng menu

Sử dụng màn hình menu để định cấu hình các tính năng máy ảnh khác nhau. Để truy cập màn hình menu, nhấn nút < MENU >.

Tính năng điều khiển nhanh

Khi màn hình chụp/quay hoặc màn hình xem lại hiển thị, nhấn nút <  > để truy cập màn hình điều khiển nhanh, nơi bạn có thể điều chỉnh thiết lập.



- Chọn mục thiết lập bên trái hoặc bên phải (1) để hiển thị các tùy chọn thiết lập cho mục ở phía dưới (2). Chọn tùy chọn để thiết lập chức năng.